



PE11B, PE11X

PURIFICADOR DE ÁGUA

MANUAL DE INSTRUÇÕES



# Manual do Usuário

PARABÉNS! Você é um cliente especial que acaba de adquirir um aparelho com a qualidade mundial Electrolux, com design moderno e arrojado e a mais avançada tecnologia.

Neste manual, você encontra todas as informações para sua segurança e o uso adequado de seu Purificador.

**Leia todas as instruções antes de utilizar o aparelho e guarde este manual para futuras referências.**

Em caso de dúvida, ligue para o **Serviço de Atendimento ao Consumidor 3004 8778** (capitais e regiões metropolitanas) e **0800 728 8778** (demais localidades).

## IMPORTANTE

**Guarde a nota fiscal de compra do aparelho, pois o atendimento em garantia só é válido mediante sua apresentação ao Serviço Autorizado Electrolux.**

**A etiqueta de identificação será utilizada pelo Serviço Autorizado Electrolux, caso seu Purificador necessite de reparo. Não retire-a do local onde está adesivada.**

## Dicas Ambientais



O material da embalagem é reciclável. Procure selecionar plásticos, papel e papelão e enviar às companhias de reciclagem.

Este equipamento não pode ser tratado como lixo doméstico, devendo ser entregue para descarte a um sistema de reciclagem de equipamentos elétricos e eletrônicos que atenda à legislação local.

## Índice

|                                     |    |
|-------------------------------------|----|
| 1. Segurança.....                   | 2  |
| 2. Descrição do Aparelho.....       | 3  |
| 3. Características do Aparelho..... | 4  |
| 4. Instalação.....                  | 4  |
| 5. Como Usar.....                   | 6  |
| 6. Limpeza e Manutenção.....        | 7  |
| 7. Solução de Problemas.....        | 9  |
| 8. Especificações Técnicas.....     | 10 |
| 9. Guia de Instalação.....          | 11 |
| 10. Certificado de Garantia.....    | 14 |

# 1. Segurança

Leia todas as instruções antes de usar o aparelho. É importante guardar este manual de instruções para futuras consultas.

## ⚠ ATENÇÃO

**Estas informações são fornecidas para sua segurança. Você DEVE ler o manual cuidadosamente antes de instalar ou usar o aparelho.**

Este aparelho não se destina a utilização por pessoas (inclusive crianças) com capacidades físicas, sensoriais ou mentais reduzidas, ou por pessoas com falta de experiência e conhecimento, a menos que tenham recebido instruções referentes à utilização do aparelho ou estejam sob supervisão de uma pessoa responsável pela sua segurança. As crianças devem ser vigiadas para assegurar que elas não estejam brincando com o aparelho.

## Cuidado com Crianças

Evite acidentes. Após desembalar o Purificador, mantenha o material da embalagem fora do alcance de crianças.

Não permita que crianças brinquem com o Purificador, mesmo quando o aparelho estiver desligado.

Jamais deixe velas ou incensos acesos sobre o aparelho, sob risco de provocar incêndios

## Para o Usuário / Instalador

Antes de ligar o purificador, verifique se a tensão da tomada é a mesma do aparelho. Este aparelho é vendido numa única versão que opera em 127 V ou 220 V automaticamente, sem necessidade de qualquer ajuste.

Desligue o Purificador da tomada sempre que fizer limpeza ou manutenção.

Nunca desligue o Purificador puxando pelo cabo de alimentação. Use o plugue.

Não prenda, torça ou amarre o cabo de alimentação.

Se o cabo de alimentação estiver danificado, entre em contato com o Serviço Autorizado Electrolux para que seja feita a substituição, a fim de evitar riscos.

Para evitar choque elétrico, não toque no cabo de alimentação com as mãos molhadas.

Nunca tente consertar o Purificador. Consulte sempre o Serviço Autorizado Electrolux e exija peças originais para reposição. Caso existam peças danificadas, dirija-se ao Serviço Autorizado Electrolux e adquira somente peças e acessórios originais para a sua substituição.

Examine as conexões de água frequentemente. Sob condições normais de uso, a mangueira de conexão deve ser substituída uma vez ao ano.

### **⚠ ATENÇÃO**

Este aparelho foi desenvolvido para purificar e gelar água potável. Não o utilize para gelar qualquer outro tipo de bebida, pois isto pode causar danos ao aparelho, resultando na perda da garantia.

Este Purificador foi desenvolvido para uso doméstico e projetado para ser utilizado com água potável, conforme portaria 2914 de 12 de dezembro de 2011 do Ministério da Saúde.

## **2. Descrição do Aparelho**



- 1 Tampa do filtro de água
- 2 Painel de controle
- 3 Grade do coletor de água (removível)
- 4 Coletor de água residual (removível)

## **Acessórios**

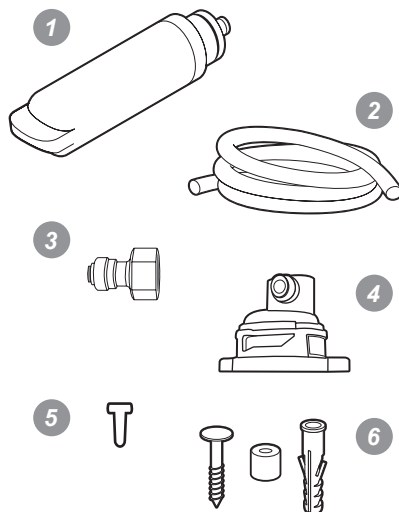

- 1 Refil filtro (1 peça - modelo PAPPCA40)
- 2 Mangueira 1/4"
- 3 Adaptador 3/4"
- 4 Adaptador do filtro para limpeza (utilize antes de instalar o filtro e não descarte).
- 5 Nipple redutor de pressão
- 6 Parafusos e buchas (2 peças de cada)

## **Opcional (não fornecido com o aparelho)**

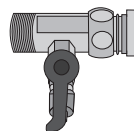

Adaptador 1/2" e conector 1/4" (poderá ser adquirido como acessório junto aos Serviços Autorizados Electrolux)

### 3. Características do Aparelho

O Purificador produz um ruído característico de funcionamento, ou seja, o ventilador sempre permanecerá em funcionamento. Quando for identificado que a água está gelada, a rotação do ventilador deve reduzir mas nunca desligar.

O acúmulo de poeira no produto pode causar a impressão de um ruído mais alto de funcionamento. Por isso sugere-se efetuar a limpeza do filtro de ar conforme descrito na página 8.

#### Sistema de Filtragem

O elemento filtrante do purificador é composto de dois estágios de materiais que realizam a purificação da água. A vida útil do elemento filtrante é de 3000 litros ou 6 meses, o que ocorrer primeiro. Dentro deste limite da vida útil, o elemento filtrante garantirá a qualidade da água, restando impurezas e o excesso de cloro, além de impedir a proliferação de microorganismos.

##### Primeiro estágio - Filtro PP

Remove sedimentos como barro, areia, ferrugem, algas, fungos e partículas suspensas de ferro e outros metais, sal, etc.

##### Segundo estágio - Filtro de carvão ativado com íons de prata

Absorve e remove a cor, odores, cloro, óleo e gases dissolvidos em grande quantidade, além de impedir o crescimento de micro-organismos.

#### Sistema de Refrigeração

Estes Purificadores utilizam um sistema de refrigeração com tecnologia termoelétrica em conjunto com um motor ventilador. A temperatura da água gelada pode variar entre 5°C e 10°C, dependendo da temperatura ambiente. O tempo necessário para atingir a temperatura mínima pode ser de até 2h30min, dependendo da temperatura externa e do consumo de água. O volume do reservatório de água gelada é de aproximadamente 800 ml. Caso esse volume seja esgotado, será necessário aguardar o reservatório encher novamente e o sistema de refrigeração atuar, para se obter água gelada novamente.

### 4. Instalação

Para sua tranquilidade, a Electrolux possui uma rede de Serviços Autorizados altamente qualificada para instalar o seu Purificador. Entre em contato com um dos Serviços Autorizados Electrolux que constam na relação fornecida juntamente com esse Manual de Instruções. Para este serviço será cobrada uma taxa de instalação.

Esta instalação não compreende serviços de preparação do local e nem os materiais para a instalação (ex.: alvenaria, rede elétrica, tomada, disjuntor, aterramento, rede hidráulica, etc.), pois são de responsabilidade do Consumidor.

Coloque o Bebedouro sobre uma superfície plana e mantenha uma distância mínima de:

| Posição          | Distância mínima |
|------------------|------------------|
| Lateral esquerda | 5 cm             |
| Lateral direita  | 5 cm             |
| Traseira         | 15 cm            |
| Topo             | 22 cm            |

#### ⚠ ATENÇÃO

Antes de começar a instalação, leia com atenção todas as informações a seguir. Elas ajudarão a executar a instalação e a garantir que o Purificador seja instalado corretamente e com segurança. Guarde esse Manual em um local de fácil acesso para consultas futuras.

#### Local de Instalação

Não instale o Purificador em um local onde haja incidência direta de raios solares ou próximo a fontes de calor, como fogão, forno, etc.

O aparelho deve ser instalado em um local de fácil acesso em caso de reparos.

Certifique-se de que o local suporta o peso do aparelho com água (aproximadamente 10 kg).

#### ⚠ ATENÇÃO

Quando o purificador for instalado muito próximo à parede, é recomendado que o cotovelo seja instalado.

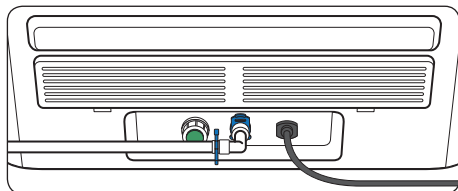

## Fixação do Purificador na parede (opcional)

Fixe o gabarito na parede, na altura desejada, e faça a furação utilizando os materiais adequados.



Coloque as duas buchas e fixe os dois parafusos até o final do seu curso.

Encaixe os ganchos localizados na parte traseira do Purificador nos parafusos para garantir a fixação e verifique se o produto está nivelado.

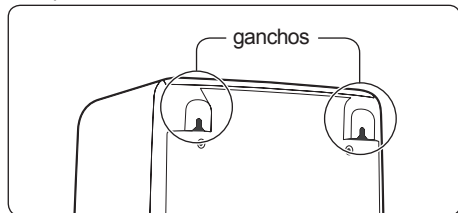

## Instalação Elétrica

O plugue do cabo de alimentação deste eletrodoméstico respeita o novo padrão estabelecido pela norma NBR 14136, da Associação Brasileira de Normas Técnicas – ABNT, e pela Portaria nº 02/2007, do Conmetro.

Assim, caso a tomada da sua residência ainda se encontre no padrão antigo, recomendamos que providencie a substituição e adequação da mesma ao novo padrão NBR14136, com um electricista de sua confiança.

Os benefícios do novo padrão de tomada são:

- Maior segurança contra risco de choque elétrico no momento da conexão do plugue na tomada;
- Melhoria na conexão entre o plugue e tomada, reduzindo possibilidade de mau contato elétrico;
- Diminuição das perdas de energia.

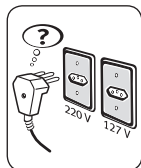

Este aparelho é vendido numa única versão que opera em 127 V ou 220 V automaticamente, sem necessidade de qualquer ajuste.

Tenha cuidado para que o Purificador não fique apoiado sobre o cabo de alimentação.

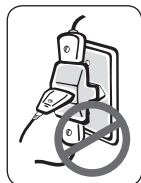

Ligue seu Purificador a uma tomada exclusiva. Não utilize extensões ou conectores tipo T (benjamim). Este tipo de ligação pode causar acidentes com fogo e uma sobrecarga na rede elétrica prejudicando o desempenho do seu aparelho.

Para sua segurança, solicite a um electricista de sua confiança que verifique a condição da rede elétrica do local de instalação do Purificador e, para maiores informações, entre em contato com o Serviço Autorizado Electrolux.

Os fios da tomada onde será ligado o seu Purificador devem ser de cobre e instalados de acordo com a NBR5410. Verifique se a variação máxima admissível da tensão no local de instalação, está conforme tabela abaixo. Caso a tensão no local de instalação esteja fora destes limites, instale um regulador de tensão (estabilizador) não inferior a 1000 VA.

Deve ser utilizada uma tomada (plugue) com 3 pinos, 4 mm de diâmetro para até 10 A.

### Variação Admissível de Tensão\*

| Tensão (V) | Mínima (V) | Máxima (V) |
|------------|------------|------------|
| 127        | 116        | 133        |
| 220        | 201        | 231        |

\* Os níveis de tensão de alimentação com o qual este aparelho opera são estabelecidos nos “Procedimentos de Distribuição de Energia Elétrica no Sistema Elétrico Nacional (PRODIST)” da ANEEL (Agência Nacional de Energia Elétrica).

## Instalação Hidráulica

Antes de instalar o produto na rede faça a limpeza do filtro conforme páginas 7 e 11. Caso a pressão da rede seja acima de 340 kPa, instale o nipple conforme a figura. Se a vazão diminuir, retire o nipple.

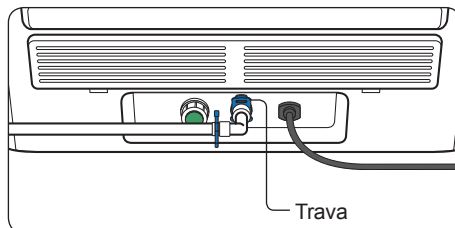
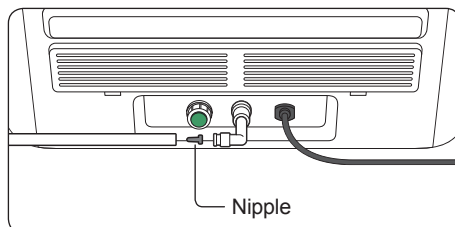

### ⚠ ATENÇÃO

**Não se esqueça de fixar as travas conforme orientado anteriormente.**

## 5. Como Usar

### Painel de Controle

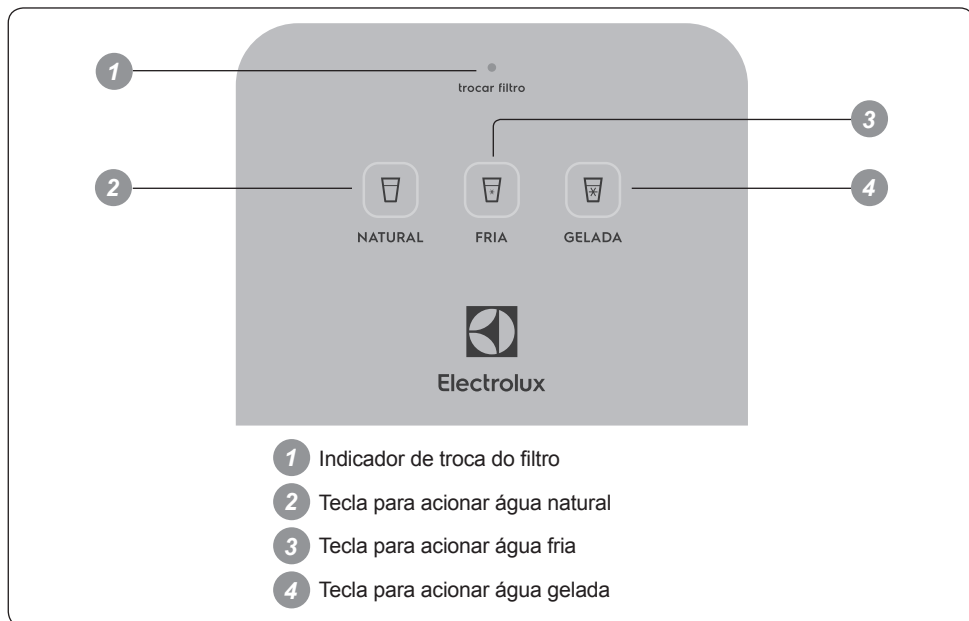

### Funcionamento

Quando o aparelho é conectado à energia elétrica o indicador de troca do filtro e o led do painel permanecem acesos por 3 segundos e em seguida apagam.

#### **Para obter água a temperatura natural:**

1. Pressione uma vez botão de água natural. O indicador de luz do painel se acende enquanto o fluxo de água se mantém constante e se apaga ao final. O fluxo de água natural será mantido durante 1 minuto. Para interromper o fluxo de água antes de 1 minuto, toque em qualquer uma das teclas.
2. Se manter pressionado a tecla de água natural por mais de 2 segundos, o fluxo se manterá contínuo até que se deixe de pressionar o botão (o fluxo é interrompido depois de 1 minuto). Neste momento, a luz do painel se apaga.

#### **Para obter água gelada:**

1. Pressione uma vez o botão de água gelada. O indicador de luz do painel se acende enquanto o fluxo de água se mantém constante e se apaga ao final. O fluxo de água gelada será mantido durante 1 minuto. Para interromper o fluxo de água antes de 1 minuto, toque em

qualquer uma das teclas. Ao realizar retiradas consecutivas, o tempo de extração pode ser maior caso não haja tempo suficiente de enchimento do tanque.

2. Se manter pressionado a tecla de água gelada por mais de 2 segundos, o fluxo se manterá contínuo até que se deixe de pressionar o botão (o fluxo é interrompido depois de 1 minuto). Neste momento, a luz do painel se apaga.

#### **Para obter água fria:**

1. Pressione uma vez o botão de água fria. O indicador de luz do painel se acende enquanto o fluxo de água se mantém constante e se apaga ao final. O fluxo de água fria será mantido durante 1 minuto. Para interromper o fluxo de água antes de 1 minuto, toque em qualquer uma das teclas. Ao realizar retiradas consecutivas, o tempo de extração pode ser maior caso não haja tempo suficiente de enchimento do tanque.
2. Se manter pressionado a tecla de água fria por mais de 2 segundos, o fluxo se manterá contínuo até que se deixe de pressionar o botão (o fluxo é interrompido depois de 1 minuto). Neste momento, a luz do painel se apaga.

## 6. Limpeza e Manutenção

### ⚠️ ATENÇÃO



Jamais limpe seu Purificador com fluidos inflamáveis como álcool, querosene, gasolina, thinner, solventes, produtos químicos ou abrasivos como detergentes, ácidos ou produtos que possam deixar cheiro. Sempre desligue seu purificador da tomada para qualquer manutenção ou quando for deixá-lo sem uso por períodos prolongados

Limpe a parte externa do Purificador com água e detergente neutro. Não use limpadores químicos ou solventes voláteis, pois o aparelho pode perder o brilho e a cor.

Passes um pano macio e limpo na parte externa do Purificador regularmente.

Se o Purificador não for usado por mais de 3 dias, retire pelo menos 10 litros de água antes de consumi-la para garantir a qualidade da água e o perfeito funcionamento do aparelho.

### Troca do Filtro e Higienização do Purificador

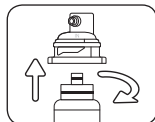

1. Encaixe o cabeçote do filtro (adquirido previamente junto com o purificador) no filtro NOVO, girando o filtro no sentido horário;

2. Feche o registro de água. Empurre a borda do conector de entrada de água e puxe a mangueira instalada atrás do aparelho.

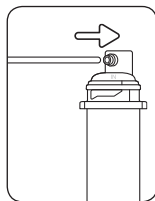
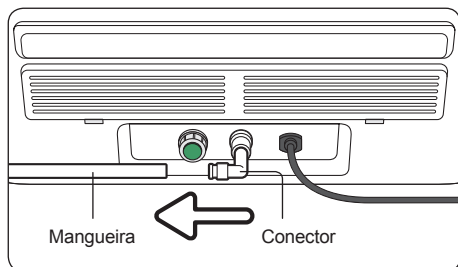

3. Perto de um lugar de descarte de água, conecte a mangueira na entrada do cabeçote de limpeza conectado ao filtro ("IN"). Abra o registro de água e deixe fluir aproximadamente 10 litros de água. Logo após, feche o registro.

### ⚠️ ATENÇÃO

Não instale o filtro sem ter feito a higienização. O uso do filtro sem higienização pode danificar os componentes internos

4. Retire o filtro saturado (usado) do purificador de água, girando no sentido anti-horário.

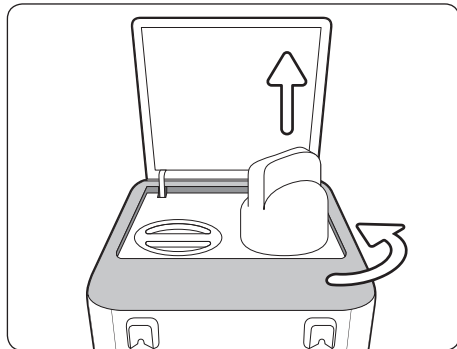

5. Retire o cabeçote de limpeza conectado ao filtro novo e coloque o mesmo no purificador de água, girando no sentido horário.

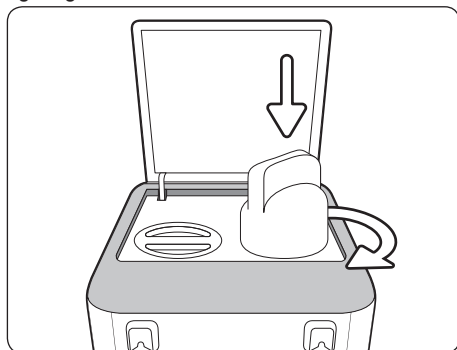

6. Logo em seguida pressione o botão de reset por 5 segundos. O alerta de filtro do painel frontal irá piscar 3 vezes.

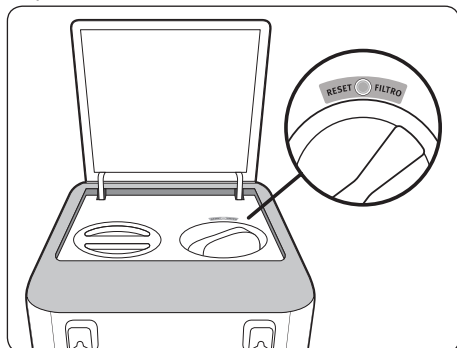

7. Após o procedimento de limpeza, para reinstalar o purificador, corte um pedaço da mangueira, retirando a parte “arranhada” pela instalação anterior. Siga, novamente, com a marcação de 17 mm a partir da extremidade conectada ao aparelho e proceda conforme orientação de instalação, lembrando-se de conectar as travas de segurança e o conector cotovelo (caso a instalação seja próxima à parede).

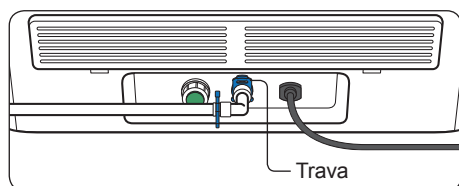
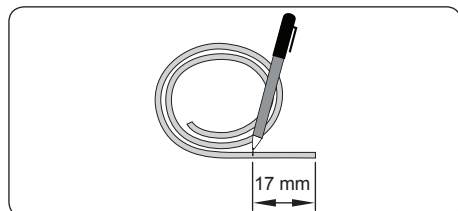

8. Abra o registro de água. Pressione a tecla “GELADA” e aguarde até que comece a sair água. Pressione qualquer tecla para parar o fluxo. Para higienizar o aparelho, feche a entrada de água e retire a tampa de higienização. Coloque uma colher de chá ou 5 ml de água sanitária para higienização. Verifique se o anel de silicone (o-ring) está bem encaixado na tampa e recoloque novamente.

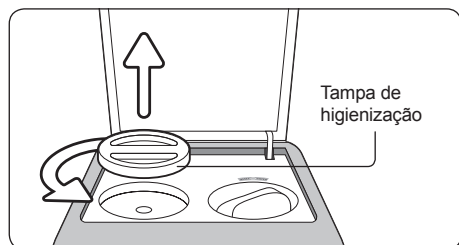

9. Feche o registro. Após 10 minutos, leve o aparelho até a pia, retire a tampa e a proteção de silicone do dreno. Aguarde até que toda água do reservatório saia do aparelho. Insira novamente as respectivas tampas, fechando o dreno.

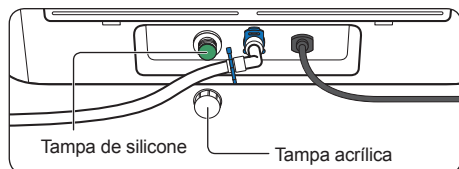

10. Abra o registro, aperte a tecla de água gelada e aguarde até sair a água. Retire aproximadamente 10 litros de água pela tecla “GELADA”. Caso ainda haja gosto na água, retire mais 5 litros de água pela tecla “GELADA”.

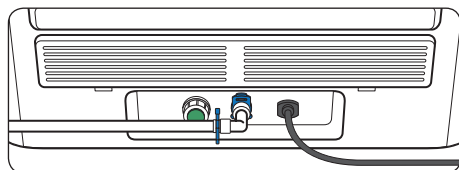

11. Pronto! Seu purificador de água Electrolux já pode ser utilizado.

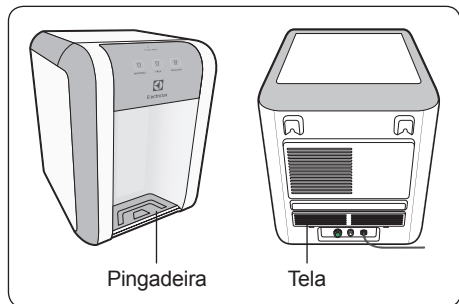

## IMPORTANTE

- Mantenha a pingadeira sempre limpa e sem água.
- Lave a tela mantendo-a sempre limpa.

## Limpeza e substituição do filtro de ar

O filtro de ar está localizado na parte posterior do aparelho. A cada 6 meses, deve-se verificar seu estado. Caso, esteja obstruído por poeira ou sujeira, pode-se lavá-lo com água e sabão neutro. Se o filtro de ar estiver danificado ou rasgado, deve ser substituído. Procure o serviço autorizado Electrolux.

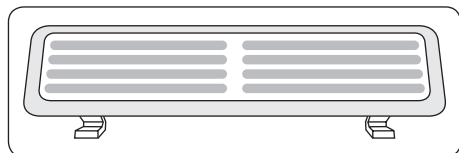



## 7. Solução de Problemas

### Assistência ao Consumidor

Caso seu Purificador apresente algum problema de funcionamento, antes de ligar para o Serviço Autorizado verifique abaixo se a causa da falha não é simples de ser resolvida ou se não está havendo erro na utilização do aparelho, o que pode

ser fácil e rapidamente corrigido, sem necessidade de aguardar um técnico.

Quando as correções sugeridas não forem suficientes, chame o Serviço Autorizado Electrolux, que estará à sua disposição.

| <b>Defeitos</b>                 | <b>Prováveis Causas</b>   | <b>Correções</b>  |
|---------------------------------|---|---|
| <b>Não funciona / não liga</b>  | Plugue desligado da tomada.   | Ligue o plugue na tomada.   |
|                                 | Tomada com mau contato.   | Corrija o defeito na tomada elétrica.   |
|                                 | Falta de energia elétrica, disjuntor desligado ou fusível queimado. | Aguarde o retorno da energia, ligue o disjuntor ou troque o fusível.                    |
| <b>Pingando água.</b>           | A pressão da água está muito alta.                                  | Certifique-se de que a pressão da água não esteja acima de 50 mca (490,5 kPa).          |
|                                 | Filtro saturado.  | Substitua o filtro.   |
| <b>Baixa qualidade da água.</b> | O aparelho não foi usado por mais de 3 dias.                        | Retire aproximadamente 10 litros de água antes de consumir a água novamente.            |
|                                 | Odor vindo da tubulação de água do aparelho.                        | Entre em contato com o Serviço Autorizado Electrolux.                                   |
|                                 | Purificador indicando necessidade de substituição do filtro.        | Substitua o filtro.   |
| <b>Vazamento de água</b>        | Conexão da tubulação solta.   | Certifique-se de que as conexões da tubulação de água do Purificador foram bem fixadas. |
|                                 | Conectores ou mangueira danificados.                                | Entre em contato com o Serviço Autorizado Electrolux.                                   |
| <b>Não sai água</b>             | Torneira de fornecimento de água fechada.                           | Abra a torneira.  |
|                                 | A pressão da água está muito baixa.                                 | Certifique-se de que a pressão da água esteja acima de 4 mca (39 kPa).                  |
|                                 | Falta de energia elétrica.  | Aguarde o retorno da energia elétrica.  |
|                                 | Não tem água na caixa   | Aguarde o retorno da água.  |

## 8. Especificações Técnicas

| Modelo   |                              | <b>PE11B</b>   | <b>PE11X</b>   |
|--|------------------------------|--|--|
| Largura (mm)   |                              | 250  | 250  |
| Altura (mm)  |                              | 330  | 330  |
| Profundidade (mm)  |                              | 284  | 284  |
| Massa do aparelho (kg)   |                              | 5,7  | 5,7  |
| Tensão (V)   |                              | 127 - 220  | 127 - 220  |
| Potência (W)   |                              | 70   | 70   |
| Frequência (Hz)  |                              | 60   | 60   |
| Pressão da água (kPa)  |                              | 39,23 a 392,26 kPa (pressão recomendada para vazão de 1 l/min) | 39,23 a 392,26 kPa (pressão recomendada para vazão de 1 l/min) |
| Classe de proteção   |                              | IPX0 (uso interno)   | IPX0 (uso interno)   |
| Cor  |                              | Branco   | Prata  |
| Capacidade de refrigeração (l/h)*  |                              | 0,240  | 0,240  |
| Consumo de energia (kW/h/mês)*   |                              | 8,01   | 8,01   |
| Eficiência Energética (kW/l)*  |                              | 0,276  | 0,276  |
| Volume do reservatório de água gelada (ml)   |                              | 800  | 800  |
| <b>Sistema de Filtragem</b>  | Retenção de partículas       | Classe C   | Classe C   |
|  | Redução de cloro livre       | Aprovado   | Aprovado   |
|  | Eficiência bacteriológica    | Não se aplica.   | Não se aplica.   |
|  | Vida útil do filtro (litros) | 3000   | 3000   |
| Temperatura de utilização: mínimo 4°C / máximo 38°C<br>Volume interno do aparelho para ensaio de extraíveis: 1,2 litros<br>Volume de referência para ensaio de particulado: 400 litros<br>Vazão máxima: 100 litros/h |                              |  |  |

\* Valores conforme ABNT NBR 16236:2013. Produto ensaiado de acordo com a NBR 16098:2012

### AVISO

**Este aparelho é destinado a uso doméstico e aplicações similares, tais como:**

- Cozinha de uso do grupo de funcionários em lojas, escritórios e outros ambientes de trabalho.
- Casas de fazenda e por clientes em hotéis, motéis e outros ambientes tipo residenciais;
- Ambientes de meia-pensão;
- Buffet e aplicações similares não destinadas ao varejo.

## 9. Guia de Instalação

1. Abra a parte de cima da embalagem, retire o tampo de isopor® e os acessórios contidos nele.

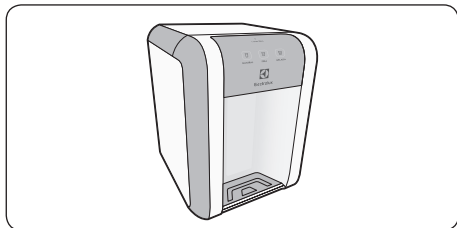

2. Antes de ligar o aparelho na tomada de energia elétrica, retire o filme plástico do painel para evitar que danifique os sensores de acionamento.

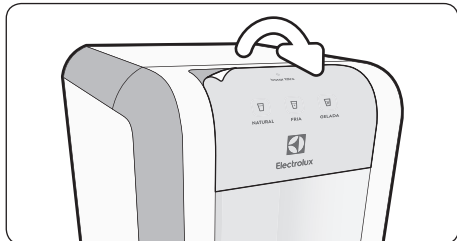

3. Encaixe o cabeçote de limpeza no filtro, girando o filtro no sentido horário.

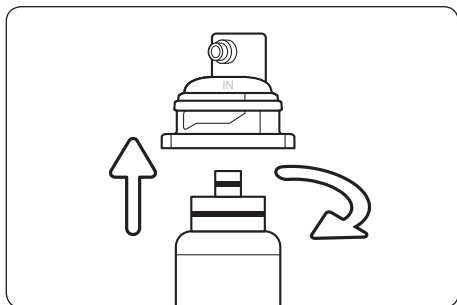

### IMPORTANTE

Guarde o cabeçote do filtro para futuras limpezas e instalações de filtros.

4. Desligue o registro de água do local de instalação e passe uma fita veda rosca na tubulação que irá receber o adaptador  $\frac{3}{4}$ ".

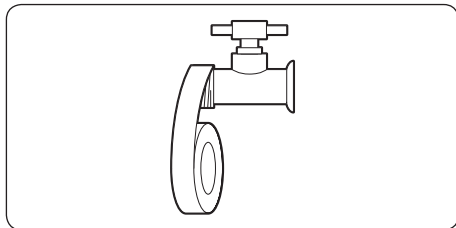

Conecte a mangueira ao conector de  $\frac{1}{4}$ ".

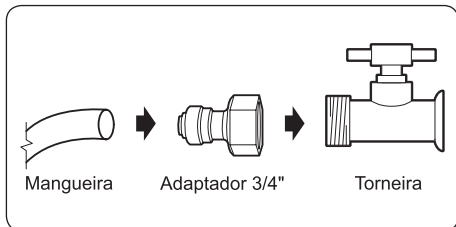

5. Caso opte por adquirir o acessório adaptador de  $\frac{1}{2}$ " e a tampa cega, antes de instalar, utilize uma fita veda rosca nos mesmos.

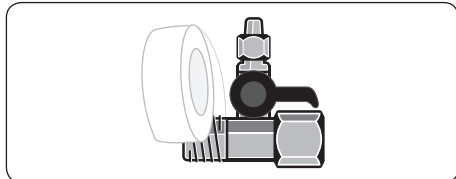

Desligue o fornecimento de água do local de instalação e rosqueie o adaptador na conexão de água da parede com uma chave de boca ou inglesa (22 mm). Utilize a tampa cega (que pode ser adquirida como acessório) para fechar o adaptador ou uma torneira com rosca  $\frac{1}{2}$ ".

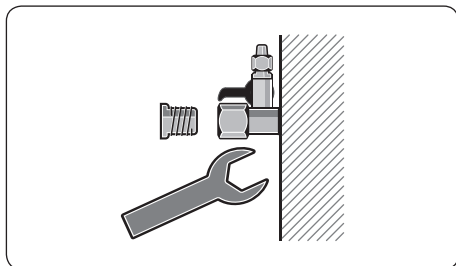

Conecte a mangueira ao conector de ¼", retirando a porca e passando-a através da mangueira.

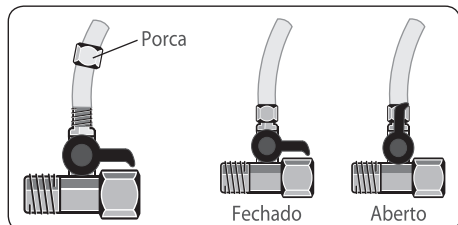

6. Conecte a mangueira na entrada do cabeçote de limpeza conectado ao filtro (IN). Abra o registro de água e deixe fluir aproximadamente 10 litros. Após, feche o registro.

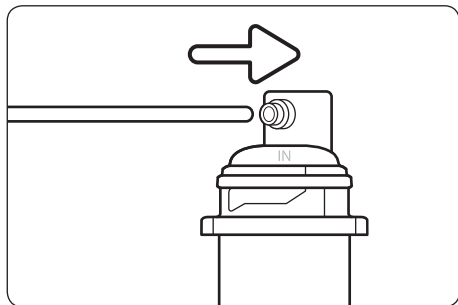

7. Com uma caneta, marque 17 mm na ponta da mangueira que será conectada atrás (na entrada de água) do purificador.

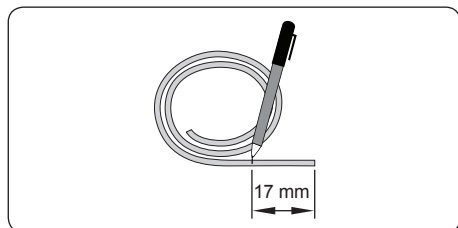

Para reinstalar o purificador, corte um pedaço da mangueira de maneira a retirar a parte "arranhada" e proceda com a marcação dos 17 mm, conforme orientação acima.

8. Coloque a mangueira na entrada, até que a marca fique na borda do conector. Certifique-se que a mangueira não fique dobrada e conecte as travas azuis.

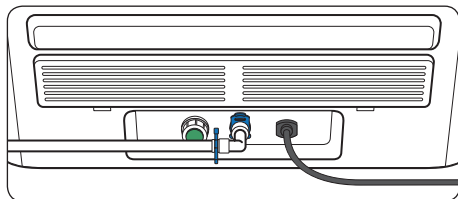

9. Retire o cabeçote de limpeza do filtro e insira o filtro no purificador. Gire-o no sentido horário até o final do curso.

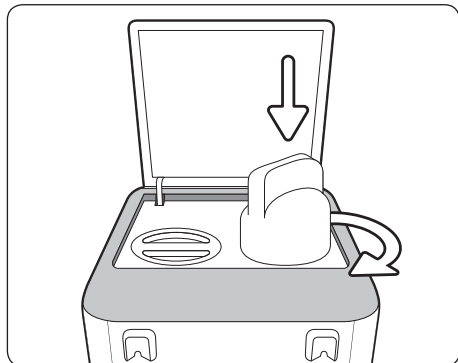

10. Conecte a tomada ao ponto de energia elétrica (127 V ou 220 V – aparelho bivolt automático).

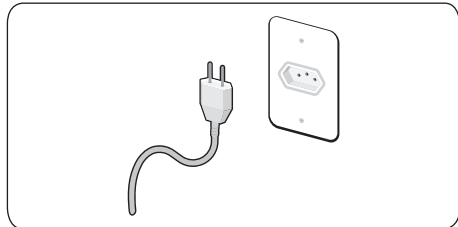

11. Aperte logo em seguida o botão de reset por 5 segundos. O alerta de filtro do painel frontal irá piscar 3 vezes.

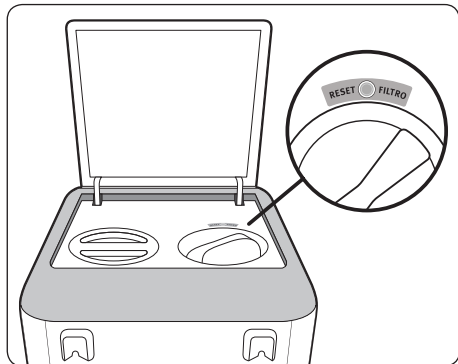

12. Abra o registro de água. Pressione a tecla "GELADA" e aguarde até que comece a sair água. Pressione qualquer tecla para parar o fluxo. Para higienizar o aparelho, retire a tampa de higienização. Coloque uma colher de chá de água sanitária para higienização e uma de vinagre incolor para tirar o gosto de plástico.

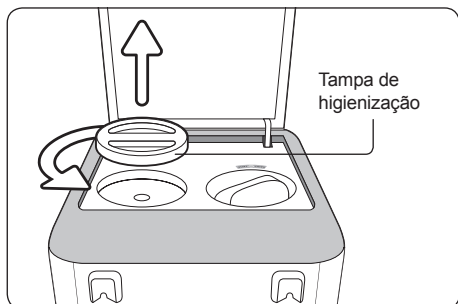

13. Após 30 minutos, leve o aparelho até a pia, retire a tampa acrílica e a de silicone do dreno. Aguarde até que toda água do reservatório saia do aparelho. Insira novamente as respectivas tampas, fechando o dreno.

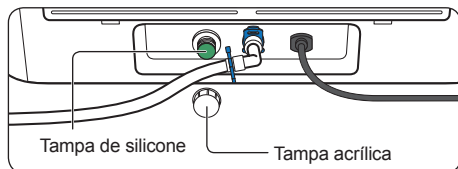

14. Abra o registro, aperte a tecla de água gelada e aguarde até sair a água. Retire aproximadamente 10 litros de água pela tecla "GELADA". Caso ainda haja gosto na água, retire mais 5 litros de água pela tecla "GELADA".

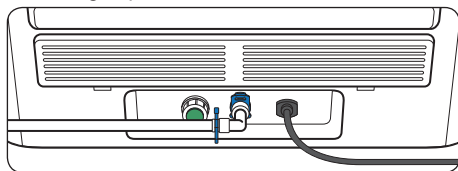

15. Pronto! Seu purificador de água Electrolux já pode ser utilizado.

## IMPORTANTE

- Mantenha a pingadeira sempre limpa e sem água.
- Lave a tela mantendo-a sempre limpa.
- Certifique-se que a mangueira de entrada de água não fique dobrada e que as travas de segurança estejam devidamente conectadas

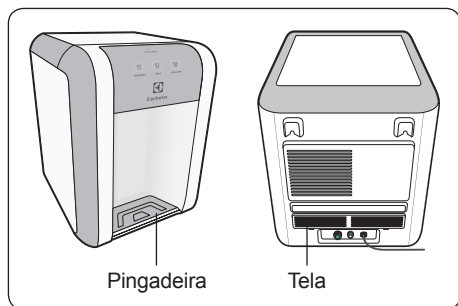

## 10. Certificado de Garantia

A fabricante Electrolux do Brasil S.A. concede garantia contra qualquer vício de fabricação aplicável nas seguintes condições:

1. O início da vigência da garantia ocorre na data de emissão da competente nota fiscal de venda ao consumidor correspondente ao aparelho a ser garantido com identificação, obrigatoriamente, de modelo e características de aparelho;

2. O prazo de vigência da garantia é de 12 (doze) meses contados a partir da data da emissão da nota fiscal preenchida conforme disposição do item “1” deste certificado e divididos da seguinte maneira:

a) 3 (três) meses de garantia legal; e,

b) 9 (nove) meses de garantia contratual.

3. A fabricante não concede qualquer forma e/ou tipo de garantia para aparelhos desacompanhados de nota fiscal de venda ao consumidor, ou aparelhos cuja nota fiscal esteja preenchida incorretamente (observar orientação do item “1” deste certificado);

4. Exclui-se da garantia mencionada no item “2”, casos de riscos, deformações ou similares decorrentes da utilização do aparelho, bem como eventos conseqüentes da aplicação de aparelhos químicos, abrasivos ou similares que danifiquem a qualidade do material componente;

### **Condições desta Garantia:**

5. Qualquer defeito que for constatado neste aparelho deve ser imediatamente encaminhado ao Serviço Autorizado Electrolux mais próximo de sua residência, cujo contato e endereço pode ser encontrado na relação que acompanha o aparelho, no site da fabricante ([www.electrolux.com.br](http://www.electrolux.com.br)), ou, informado pelo Serviço de Atendimento ao Consumidor Electrolux, sendo que o transporte ocorrerá por conta e risco do Consumidor.

6. Esta garantia abrange a substituição de peças que apresentarem defeitos constatados como sendo de fabricação, além da mão-de-obra utilizada no respectivo reparo.

7. Peças plásticas de acabamento que compõe o aparelho, lâmpada, LED's, filtro de água, conexões, adaptador da torneira e mangueiras são garantidos contra vícios de fabricação apenas pelo prazo legal de 90 (noventa) dias, contados a partir da emissão da nota fiscal de compra do aparelho.

### **A Garantia perderá a Validade quando:**

8. Houver remoção e/ou alteração do número de série ou da etiqueta de identificação do aparelho.

9. O aparelho for instalado ou utilizado em desacordo com o Manual de Instruções e utilizado para fins diferentes do uso doméstico (uso comercial, laboratorial, industrial, etc.). Também não terão nenhum tipo de cobertura pelas garantias (legal e contratual), indenização e/ou ressarcimento, materiais ou alimentos armazenados no interior do aparelho utilizado para os fins citados.

10. O aparelho for ligado em tensão diferente a qual foi destinado.

11. O aparelho tiver recebido maus tratos, descuidos ou ainda sofrer alterações, modificações ou consertos feitos por pessoas ou entidades não credenciadas pela Electrolux do Brasil S.A.

12. O defeito for causado por acidente ou má utilização do aparelho pelo Consumidor.

### **A Garantia concedida pelo Fabricante não cobrirá:**

13. Despesas com Instalação do aparelho.

14. O não funcionamento ou falhas decorrentes de problemas de fornecimento de energia elétrica e/ou falta de água no local onde o aparelho está instalado.

15. Despesas com transporte, peças, materiais e mão de obra para preparação do local onde será instalado o aparelho (ex. rede elétrica, conexões elétricas e hidráulicas, tomadas, esgoto, alvenaria, aterramento, etc.).

16. Chamadas relacionadas unicamente a orientação de uso constantes no Manual de Instruções ou no próprio aparelho serão passíveis de cobranças.

17. As despesas decorrentes e conseqüentes de instalação de peças que não pertençam ao aparelho são de responsabilidade única e exclusiva do Consumidor.

18. A Electrolux declara que não há nenhuma outra pessoa física e/ou jurídica habilitada a fazer exceções ou assumir compromissos, em seu nome, referente ao presente certificado de garantia.

19. Este CERTIFICADO DE GARANTIA é válido apenas para aparelhos vendidos e utilizados no território brasileiro, sendo que qualquer dúvida sobre as disposições do mesmo devem ser esclarecidas pelo manual de instruções, pelo site da fabricante ou pelo Serviço de Atendimento ao Consumidor Electrolux.

20. Para sua comodidade, preserve o MANUAL DE INSTRUÇÕES, CERTIFICADO DE GARANTIA E A NOTA FISCAL DO Aparelho. Quando necessário, consulte a nossa Rede Nacional de Serviços Autorizados e/ou o Serviço de Atendimento ao Consumidor.

**www.electrolux.com.br**

A10096701/A  
G0014209/002  
Abr/17



**3004 8778** Capitais e Regiões Metropolitanas  
**0800 728 8778** Demais Regiões

Electrolux do Brasil S.A.  
R. Ministro Gabriel Passos, 360  
Fone: 41 3371-7000  
CEP 81520-900  
Curitiba - PR - Brasil  
CNPJ 76.487.032/0001-25  
Fabricado na China por Foshan Midea Chunggho  
Water Purification Equipmant Co. LTD.

